

サービスコード 171001
介護予防 671001

●要介護2～5の方がレンタル対象です。

ネクストコア アジャスト

松永製作所

左右独立の張り調整で3つの方向から姿勢をサポート、立体スリングシート。

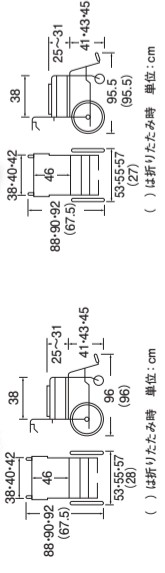

種類 品番 メーカー品番 商品コード
自走 座幅38cm RNEXT-51B-38 NEXT-51B 00066-000320
自走 座幅40cm RNEXT-51B-40
自走 座幅42cm RNEXT-51B-42
介助 座幅38cm RNEXT-61B-38 NEXT-61B 00066-000321
介助 座幅40cm RNEXT-61B-40
介助 座幅42cm RNEXT-61B-42

Table with columns: レンタル価格, 自走 ¥, 介助 ¥, レンタル価格, 自走 ¥, 介助 ¥. Includes customer burden information.

ネクストコア ミニモ

松永製作所

前座高を37・39cmに設定可能なネクストコアアジャストの低床モデル。

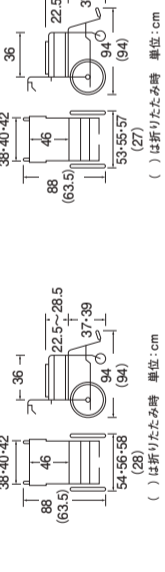

種類 品番 メーカー品番 商品コード
自走 座幅38cm RNEXT-50B-38 NEXT-50B 00066-000328
自走 座幅40cm RNEXT-50B-40
自走 座幅42cm RNEXT-50B-42
介助 座幅38cm RNEXT-60B-38 NEXT-60B 00066-000329
介助 座幅40cm RNEXT-60B-40
介助 座幅42cm RNEXT-60B-42

Table with columns: レンタル価格, 自走 ¥, 介助 ¥, レンタル価格, 自走 ¥, 介助 ¥. Includes customer burden information.

とまっティ軽量自走

ミキ

軽量タイプの車いすに、車いすの後方移動を抑えるノンバックブレーキシステムを搭載。このブレーキシステムは補助機能のため、車いすに降りる時は必ず駐車用ブレーキをかけてください。

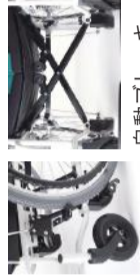

自動ブレーキ



種類 品番 メーカー品番 商品コード
自走 RSKT-400B SKT-400B 00122-000531
介助 RSKT-200B SKT-200B 00122-000532

Table with columns: レンタル価格, 自走 ¥, 介助 ¥. Includes customer burden information.

とまっティ多機能

ミキ

移乗動作時の駐車ブレーキが忘れ防止のため、車いすの後方移動を抑えるノンバックブレーキシステムを搭載。

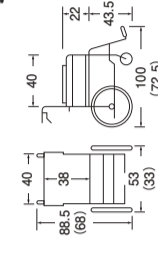

種類 品番 メーカー品番 商品コード
自走 RSKT-400B SKT-400B 00122-000531
介助 RSKT-200B SKT-200B 00122-000532

Table with columns: レンタル価格, 自走 ¥, 介助 ¥. Includes customer burden information.

サービスコード 171001
介護予防 671001

●要介護2～5の方がレンタル対象です。

ネクストコアワイド

松永製作所

多機能型モジュール ネクストコアシリーズのワイド版。前座高を45cm・47cmから選択可能。

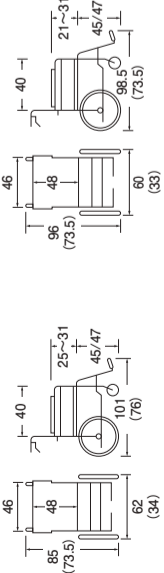

種類 品番 メーカー品番 商品コード
自走 RNEXT-52B NEXT-52B-HB-F2 00066-000394
介助 RNEXT-62B NEXT-62B-HB-F2 00066-000395

Table with columns: レンタル価格, 自走 ¥, 介助 ¥, レンタル価格, 自走 ¥, 介助 ¥. Includes customer burden information.

MEF軽量モジュール

ミキ

工具一本で、簡単に調整ができるモジュール型車いす。

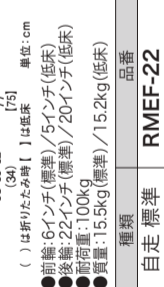

種類 品番 メーカー品番 商品コード
自走 標準 RMEF-22 MEF-22 00122-000582
自走 低床 RMEF-20 MEF-20 00122-000581
介助 標準 RMEF-16 MEF-16 00122-000580
介助 低床 RMEF-14 MEF-14 00122-000579

Table with columns: レンタル価格, 自走 ¥, 介助 ¥, レンタル価格, 自走 ¥, 介助 ¥. Includes customer burden information.

ビックサイズ車いすKJP-5

ミキ

耐加重130kgまで対応できる、大柄の方でも使用できる車いす。座面・シート幅を調節できる、モジュールタイプ。

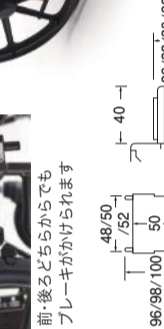

種類 品番 メーカー品番 商品コード
自走 RCRT-ILOB CRT-ILOB 00122-000611
介助 RCRT-ILOB CRT-ILOB 00122-000611

Table with columns: レンタル価格, 自走 ¥, 介助 ¥. Includes customer burden information.

フィットライニング スキットプラスABS

ミキ

複雑な調整が一切いらぬフィット車いす。

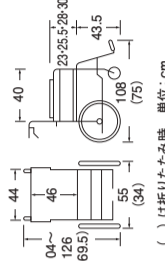
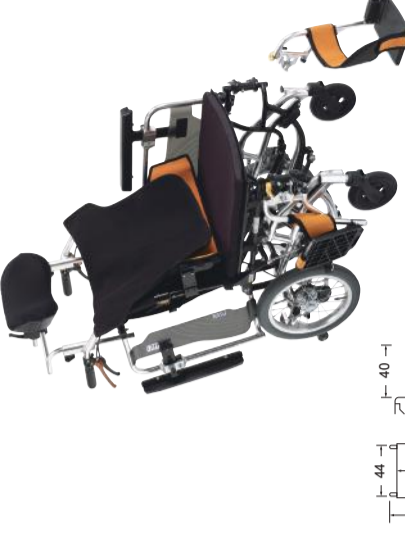

種類 品番 メーカー品番 商品コード
自走 RSKT-PLUSABS SKT_PlusABS 00122-000521
介助 RSKT-PLUSABS SKT_PlusABS 00122-000521

Table with columns: レンタル価格, 自走 ¥, 介助 ¥. Includes customer burden information.

特殊装置・台付付属品

自動排泄処理装置

体位変換防止用具

移動用リフト

徘徊感知センサー

車いす付属品

ロープ

歩行補助つえ

手すり

生活支援用品

※お客様負担額の詳細は、所得に応じて2期、3期に変更されます。詳しくは、当該市区町村窓口までお問い合わせください。